Älykäs Höyryprässi

Käyttöopas



Lue käyttöohjeet huolellisesti ennen käyttöä.

TÄRKEITÄ TURVAOHJEITA

LUE NÄMÄ KÄYTTÖOHJEET HUOLELLISESTI JA SÄILYTÄ NE MYÖHEMPÄÄ KÄYTTÖÄ VARTEN.

Sähkölaitteita käytettäessä ja etenkin pienten lasten läheisyydessä on noudatettava perusturvallisuusperiaatteita, mukaan lukien seuraavat: LUE KAIKKI OHJEET ENNEN LAITTEEN KÄYTTÖÄ. ÄLÄ PÄÄSTÄ KOSKETUKSIIN VEDEN KANSSA

VAARA Laitteessa on sähkövirta, vaikka sen virta olisikin katkaistu.

Noudata seuraavia ohjeita, jotta vältät mahdollisesti kuolemaan johtavan sähköiskun vaaran:

1. Irrota pistoke aina pistorasiasta välittömästi laitteen käytön jälkeen.
2. Älä pidä laitetta paikassa, josta se voi pudota tai tulla vedetyksi kylpyammeeseen tai pesualtaaseen.
3. Älä pudota tai upota laitetta veteen tai muuhun nesteeseen.
4. Jos laite putoaa veteen, vedä pistoke välittömästi irti pistorasiasta. Älä yritä kurkottaa laitetta vedestä.

VAROITUS Noudata seuraavia ohjeita, jotta vältät palovammojen, kuolemaan

johtavan sähköiskun, tulipalon tai henkilövahinkojen vaaran:

1. Laitetta ei saa koskaan jättää valvomatta, kun se on kytketty pistorasiaan.
2. Laitteen käyttöä on valvottava huolellisesti, jos sitä käyttävät lapset tai sitä käytetään lasten tai fyysisesti rajoittuneiden henkilöiden läheisyydessä. Valvomaton käyttö voi johtaa tulipaloon tai henkilövahinkoihin.
3. Laitetta saa käyttää ainoastaan tässä käyttöohjeessa kuvattuun käyttötarkoitukseen. Älä käytä muita kuin valmistajan suosittelemia lisävarusteita.
4. Laitetta eivät saa käyttää henkilöt (lapset mukaan lukien), joiden fyysinen, sensorinen tai henkinen toimintakyky on alentunut. Laitetta eivät myöskään saa käyttää henkilöt, joilla ei ole riittävää kokemusta tai taitoja laitteen käyttöön, elleivät he ole saaneet ohjausta tai ohjeita heidän turvallisuudestaan vastaavalta henkilöltä. Lasten ei pidä antaa puhdistaa tai huoltaa laitetta ilman valvontaa.
5. Jos virtajohto on vaurioitunut, se tulee vaihtaa valmistajan tai huoltoliikkeen tai valtuutetun huoltohenkilön kautta vaaran välttämiseksi.
6. Laitetta ei saa käyttää, jos sen johto tai pistoke on vaurioitunut, jos se ei toimi kunnolla tai se on pudonnut, vaurioitunut tai joutunut veteen. Älä yritä korjata laitetta. Laitteen virheellinen kokoaminen tai korjaaminen voi aiheuttaa tulipalovaaran, sähköiskun tai henkilövahinkoja laitteen käytön aikana. Palauta laite valtuutettuun huoltoliikkeeseen tutkittavaksi ja korjattavaksi.
7. Pidä johto poissa kuumilta pinnoilta. Älä päästä johtoa edes koskettamaan kuumia pintoja. Älä vedä johtoa tai taita sitä. Anna laitteen jäähtyä kokonaan ennen sen varastointia.
8. Älä koskaan pudota tai työnnä aukkaan mitään esinettä.

TÄRKEITÄ TURVAOHJEITA

9. Älä käytä laitetta ulkotiloissa tai käytä sitä paikoissa, joissa käytetään aerosolituotteita (spray) tai happea.
10. Älä käytä jatkojohtoa.
11. Tämän laitteen pinnat voivat kuumentua käytössä. Varo osumasta kuumalla laitteella silmiin tai paljaalle iholle.
12. Käännä kytkin aina OFF-asentoon ennen kuin työnnet pistokkeen pistorasiaan tai irrotat sen.
13. Anna laitteen aina jäähtyä ainakin 30 minuuttia ennen sen varastointia.
14. Älä siirrä laitetta ennen kuin olet irrottanut pistokkeen pistorasiasta.
15. Irrota laite pistorasiasta ennen säiliön täyttämistä vedellä. Älä täytä säiliötä liian täyteen.
16. Laitteesta tuleva höyry voi aiheuttaa palovammoja, jos laitetta pidetään liian lähellä ihoa, päänahkaa tai silmiä, tai jos sitä käytetään virheellisesti. Vältä kosketusta höyryventtiilin kautta poistuvan kuuman veden kanssa testaamalla laite ennen jokaista käyttökertaa ja pitämällä laitetta testin ajan kaukana itsestäsi.
17. Älä käytä höyryprässiä, ellet olet täyttänyt vesisäiliötä asianmukaisesti.
18. Älä koskaan vedä johdosta, kun irrotat pistokkeen pistorasiasta. Tartu sen sijaan itse pistokkeeseen ja vedä se irti.
19. Kuumiin metalliosiin koskeminen voi aiheuttaa palovammoja, samoin kuuman veden tai höyryn pääsy iholle. Älä käännä laitetta ylösalaisin, sillä säiliössä voi olla kuumaa vettä.
20. Virtapiirin ylikuormittumisen estämiseksi toista suurtehoista laitetta ei saa käyttää samassa virtapiirissä.
21. Käytä laitteessa tislattua vettä.
22. Älä jätä johtoa roikkumaan pöydän reunan yli.
23. Aseta laite aina turvalliselle ja tasaiselle alustalle (pöydälle tai tasolle) käytön ajaksi.
24. Laite on tarkoitettu ainoastaan kotikäyttöön.
25. Älä päästä johtoa kosketuksiin kuumien pintojen kanssa. Anna laitteen jäähtyä kokonaan ennen sen varastointia. Kierrä johto löysästi laitteen ympärille varastoinnin ajaksi.
26. Laite on maadoitettava. Älä tee muutoksia pistokkeeseen tai yritä muuttaa laitteen ominaisuuksia.
27. Varmista ennen höyryprässin pistokkeen kytkemistä pistorasiaan, että tyyppikilven sähkömerkinnät vastaavat verkkovirtaa.
28. Kytke höyryprässin virta pois päältä kun laitetta ei käytetä ja silloin kun silitysraudan suojusta vaihdetaan.

PIDÄ NÄMÄ OHJEET TALLESSA!
VAIN KOTIKÄYTTÖÖN

Tuotetiedot

Seuraavat ominaisuudet ja lisätarvikkeet sisältyvät Älykkäeseen Höyryprässäsi. Tutki huolellisesti pakkausmateriaali, koska jotkut osat ovat pakattuina styrokseen. Tilataksesi mahdollisesti puuttuvia osia, siirry tämän käyttöohjeen kohtaan Asiakaspalvelu.

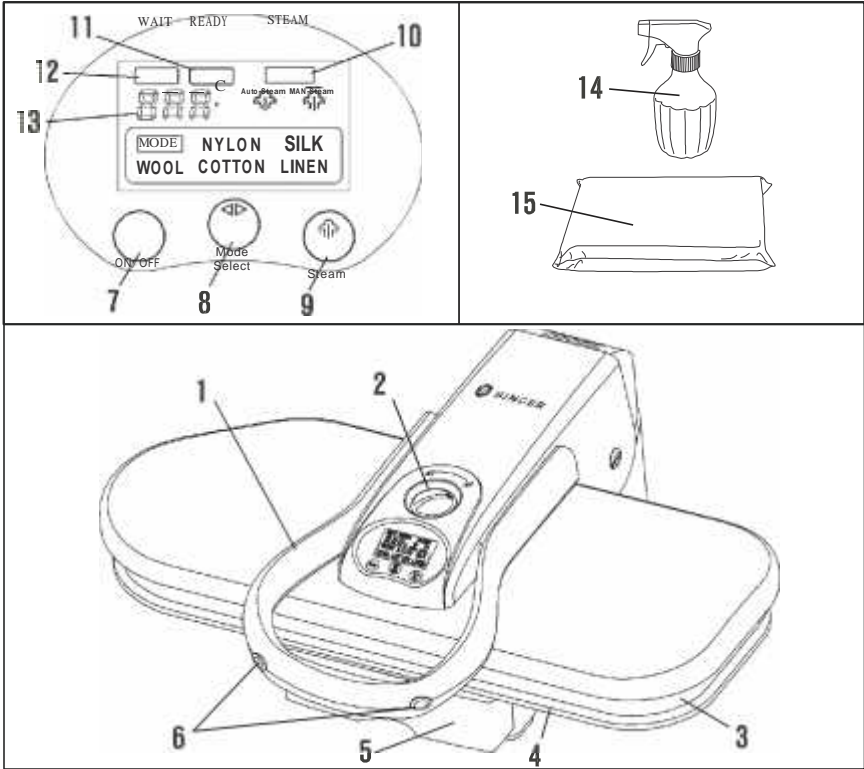

OMINAISUUDET JA LISÄTARVIKKEET

- | | |
|----------------------------|------------------------------|
| 1. Kahva | 9. Höyryvalintapainike |
| 2. Lukitusnappi | 10. Höyry valmis -merkkivalo |
| 3. Prässäyslevy | 11. Prässäyksen merkkivalo |
| 4. Silityslauta | 12. Odota -merkkivalo |
| 5. Vesisäiliö | 13. Lämpötilänäyttö |
| 6. Höyrypainikkeet | 14. Sumutinpullo |
| 7. Virtakytkin | 15. Prässäystyyny |
| 8. Lämpötilan säätöpainike | |

OMINAISUUKSIEN & LISÄTARVIKKEIDEN KUVAUKSET

1. *Kahvalla* nostetaan ja lasketaan prässäyslevyä. Kahvasta voi myös kantaa laitetta.
2. *Lukitusnappi* lukitsee prässäyslevyn ja silityslaudan kiinni toisiinsa.
3. *Prässäyslevyissä* on lämpötilasäädetty pinta, joka kuumenee ja kangasta prässäetään.
4. *Silityslauta* on pehmustettu pinta, jolle kangas asetetaan prässäyksen ajaksi. Sen päällinen on irrotettava ja pestävä.
5. *Vesisäiliö*.
6. *Höyrypainikkeita* prässäyskahvan kummallakin puolella painetaan, kun halutaan saada aikaan höyrysuihke.
7. *Virtakytkimestä* voidaan kytkeä laite päälle tai pois päältä.
8. *Lämpötilan säätöpainikkeita* käytetään valitsemaan haluttu lämpötila. Kangasvaihtoehdot näkyvät painikkeiden yläpuolella. Paina lämpötilan säätöpainikkeita niin kauan, että merkkivalo palaa prässättävän materiaalityypin kohdalla.
9. *Höyrynvalintapainike* valitsee Auto Steam “☁️” tai Man Steam “☁️”.
10. *Höyry valmis –merkkivalo* syttyy kun höyry on käyttövalmis.
11. *Prässäyksen merkkivalo* palaa, kun laite kuumenee asetettuun lämpötilaan ja sammuu, kun lämpötila on saavutettu ja prässäys voidaan aloittaa.
12. *Odota -merkkivalo* syttyy, kun laite aloittaa lämpenemisen haluttuun lämpötilaan.
13. *Lämpötilanäyttö* näyttää prässäyslevyn pinnan lämpötilan.
14. *Sumutinpullo* mahdollistaa kankaan kostutuksen ennen prässäystä, mikä taas helpottaa prässäystä ja joidenkin kankaiden kohdalla myös tehostaa sitä.
15. *Prässäystyyny* on kankaalla päällystetty tyyny, jota käytetään apuna vaikeampien kohtien kuten hihojen, muotolaskosten ja kaarrokkeiden prässäykseen.

AUTOMAATTINEN SAMMUTUSTOIMINTO

Automaattisiin sammutusominaisuuksiin kuuluvat sekä automaattinen sammutus että automaattinen aktivointi. Nämä turvaominaisuudet kytkevät lämmittimen sähkövirran pois päältä, jos prässäyslevy jätetään kiinni silityslautaa vasten yli kymmenen sekunnin ajaksi. Kun lämmitin kytkeytyy pois päältä, annetaan merkkiäni. Laite kytkeytyy takaisin päälle, kun prässäyslevy nostetaan takaisin ylös. Lämmittimen virta katkaistaan myös, jos prässäyslevy on yläasennossa käyttämättä noin 15 minuutin ajan (myös tästä annetaan merkkiäni). Tässä tapauksessa laitteen lämpö menee takaisin päälle vain, jos lämpötilan säätöpainikkeita painetaan.

TÄRKEÄÄ: Automaattinen sammutustoiminto ei tarkoita, että koko laitteen virta kytkeytyisi pois päältä. Virta on päällä kaiken aikaa ja virran merkkivalo palaa niin kauan, kunnes virtakytkin siirretään OFF-asentoon. Irrota virtajohto.

Älykkään Höyryprässin käyttö

HÖYRYPRÄSSIN OMINAISUUDET

Höyryprässillä pääset aina siistiin ja ammattimaiseen lopputulokseen!

-) Prässäyspinta on 24-kertainen tavallisiin silitysrautoihin verrattuna
-) Voi lyhentää silytykseen kuluvaa aikaa jopa 50 %
-) Monipuoliset kuiva- ja höyryasetukset sekä höyrysuihuasetus vaikeiden ryppyjen silittämiseen
-) Lämpötilansäätö
-) Turvallisuutta parantava automaattinen sammutustoiminto prässäyslevyn ollessa auki tai kiinni, äänimerkki
-) Virran merkivalo
-) Suojaa arkoja kankaita kuten silkkiä

TÄRKEÄÄ: ÄLÄ KYTKE PISTOKETTA ENNEN KUIN OLET TÄYTTÄNYT VESISÄILÖN. VAIN KOTITALOUSKÄYTTÖÖN.

VESISÄILIÖN TÄYTTÖOHJEET

1. Aseta höyryprässä tasaiselle pinnalle.
2. Käännä lukitusnappi Unlock-asettoon, jolloin prässäyslevy aukeaa.
3. Nosta prässäyslevy ylös kahvasta nostamalla. Se pysyy yläasennossa automaattisesti.
4. Vedä vesisäiliö ulos.
5. Täytä vesisäiliö MAX-merkkiin saakka (800ml - 27.051 oz) tislatulla vedellä.
6. Työnnä vesisäiliö varovasti paikalleen.

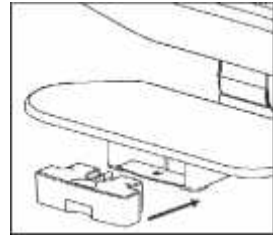
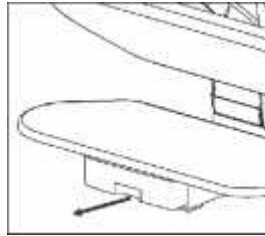

KÄYTTÖOHJEET

1. Prässäyslevy yläasennossa, liitä seinäpistoke ja paina virtakytkin on-asettoon.
2. Tunnista prässättävä kangastyyppi ja paina lämpötilapainiketta, kunnes näet kankaallesi sopivan lämpötilan prässättävän kankaan mukaan. Prässäminen kannattaa aloittaa kaikkein arimmista kankaista, koska kovempi lämpö vahingoittaa esimerkiksi nailonia ja silkkiä.

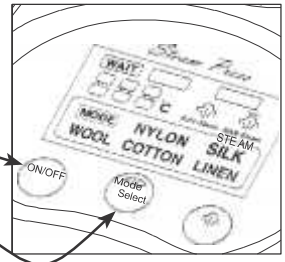

READY

Steam

Älykkään Höyryprässin käyttö

3. Aseta kangas tasaisesti silityslaudalle.
4. Älykäs höyryprässä on valmis, kun prässäyksen merkkivalo valo palaa. Jos prässäät villa, puuvillaa tai pellavaa, voit valita höyrysuihkauksen höyrysuihkupainikkeista. Tämä toiminto on mahdollinen, kun höyrysuihkupainikkeen merkkivalo palaa. Lue vinkit "Höyryvalinnat" -kohdasta ennen höyryttämistä.
5. Paina prässäyslevy varovasti kankaan ja silitysaudan päälle. Pidä painettuna 8-10 sekuntia, nosta sitten prässäyslevy ylös. Toista, kunnes kangas on riittävän sileä.
HUOMIO: Laite sammuttaa prässäyslevyn virran automaattisesti, jos levy on alhaalla 10 sekunnin ajan. Laitteesta kuuluu äänimerkki, kunnes levy nostetaan.
6. Kun prässäys on valmis, sammuta laite välittömästi On/Off -painikkeesta "Off" (O) asentoon ja irrota pistoke sähkövirrasta.

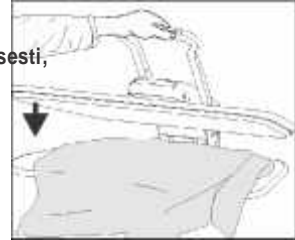
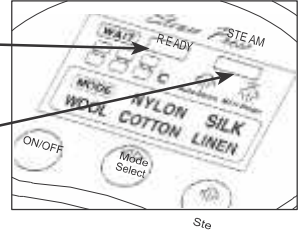

HÖYRYVALINNAT

KÄSIKÄYTTÖINEN HÖYRY (MAN STEAM)

TÄRKEÄÄ: Älä käytä höyrysuihkupainikkeita, kun levy on kokonaan alhaalla, koska laite saattaa vaurioitua. Parhaat tulokset saat, jos prässäyslevy pidetään raollaan noin 75mm silityslaudasta ennen höyrysuihkupainikkeiden painamista. Turvallisuussyistä älä pidä prässäyslevyä auki enempää kuin 75mm kun painat höyrysuihkupainikkeita. Paina höyrypainikkeita 1 sekunnin ajan kerrallaan. Jos prässäyslevy jätetään kankaalle yli 10 sekunnin ajaksi, kangas saattaa vaurioitua.

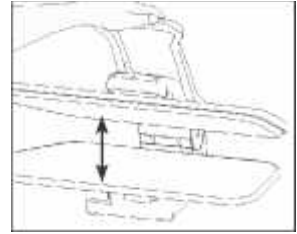

1. Pidä prässäyslevy noin 75 mm silitysaudan yläpuolella.
2. Paina höyrypainikkeita suihkuttaaksesi höyryä kankaalle yhden sekunnin ajan.
3. Laske prässäyslevy kankaalle for 8-10 sekunniksi, nosta levy sitten uudelleen.
HUOMIO: Jos prässäyslevy jätetään kankaalle yli 10 sekunniksi, kangas saattaa vaurioitua.
4. Toista vaiheet 1-3 kunnes kangas on sileä ja rypyttöm.

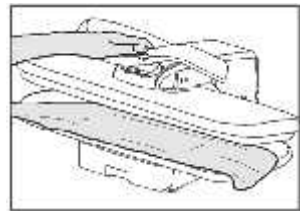

AUTOMAATTINEN HÖYRY (AUTO STEAM)

1. Pidä prässäyslevy noin 75 mm silitysaudan yläpuolella.
2. Paina höyryvalintapainiketta kunnes Auto Steam -merkkivalo palaa. Tämä aktivoi Auto Steam-toiminnon ja vapauttaa automaattisesti höyryä kankaalle.
3. Laske prässäyslevy kankaan päälle ja nosta uudelleen ylös
4. Toista vaiheet 1-3 kunnes kangas on sileä ja rypyttöm.

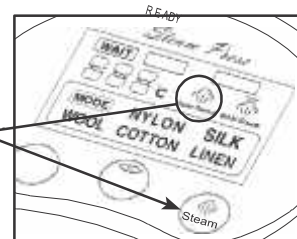

PRÄSSÄYSVINKIT

HOUSUJEN PRÄSSÄÄMINEN

1. Aseta prässäystyyny housujen vyötärön alapuolelle ja prässää.
Pyöritä housujen vyötäröä, kunnes se on kauttaaltaan prässätty.
2. Prässää sisäsauma asettamalla tyyny prässättävän kohdan alle.
3. Aseta laskoskohta silityslaudalle. Taita laskokset kevyesti ja prässää.

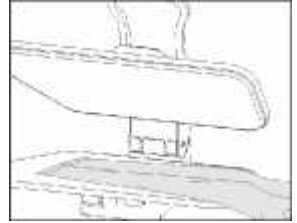
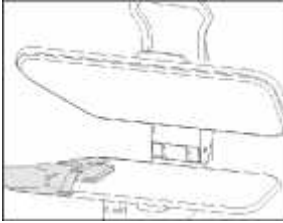

PAIDAT JA PUSEROT

1. Aseta paidan kaarroke silityslaudalle ensimmäisenä ja prässää se.
2. Aseta laudalle sitten hihat niin, että taitos tulee pitkän sauman suuntaisesti ja prässää.
3. Asettele hihansuut laudan päähän ja prässää.
4. Aseta paidan helma silityslaudalle niin, että aloitat prässäyksen sivutaskun puoleisesta kappaleesta. Vedä paitaa itseäsi kohden kunkin kappaleen prässäyksen jälkeen.

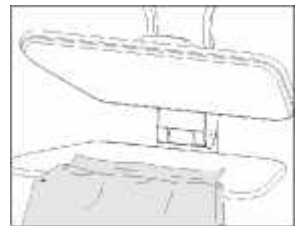
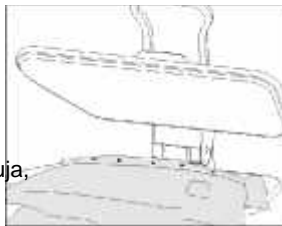
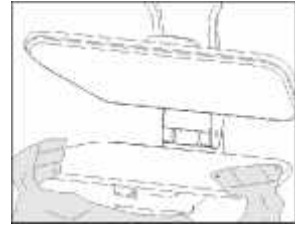
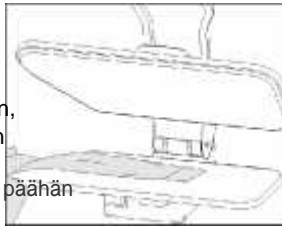

HUOMIO: Jos vaatteessa on kirjailuja, vaate on asetettava silityslaudalle kirjailtu puoli alaspäin.

Näin kirjailu ei pääse kulumaan eikä muulla tavoin vahingoittumaan.

5. Prässää lopuksi paidan kaulus.

MUUT TEKNIIKAT

- Herkkien kankaiden prässäyksessä prässäystyynyn asettaminen prässäyslevyn ja kankaan väliin voi auttaa.

Älykkään Höyryprässin käyttö

- Napit ja vetoketjut: Jos vaatteissa on vanhempia nappeja tai vetoketjuja, prässätessä on huolehdittava, etteivät ne sula. Aseta silloin vaate etupuoli alaspäin silityslaudalle ja peitä se vielä prässästyynyllä ennen prässäystä.
- Kangasta voi kostuttaa hieman sumuttamalla vettä sumutinpullolla. Tämä auttaa vaikeiden ryppyjen silittämisessä.

Älykkään Höyryprässin käyttö

- Aseta kankaan päälle kostea liina ennen prässäystä. Tämä auttaa aina silittämään vaikeita ryppejä tai paksuja kankaita.
- Jos prässäät suuria kangasmääriä, aseta kangas kokonaisuudessaan silityslaudan taakse. Vedä kangasta itseäsi kohden silityslaudan yli ja laske prässäyslevy. Prässää osa kerrallaan.
- Jos vaatteessa on kirjailuja, vaate on asetettava silityslaudalle kirjailtu puoli alaspäin. Näin kirjailu ei pääse kulumaan eikä muulla tavoin vahingoittumaan.

PRÄSSÄYSTYNNYN KÄYTTÖ

1. Prässäystyynyä voidaan käyttää sellaisten kankaiden prässäykseen, joissa on yksityiskohtia kuten muotolaskoksia, kaarevia saumoja tai olkatoppauksia.
2. Käytä tyynyä kohdissa, joihin ei haluta prässejä, tai jos puku halutaan prässätä muotoonsa.
3. Aseta prässättävä alue silityslaudalle.
4. Aseta prässäystyyny muotolaskoksen sauman jne. alle.
5. Varmista, että prässättävä alue on varmasti koholla ja laske sitten prässäyslevyä, kunnes se saavuttaa prässättävän alueen.
6. Älä pakota levyä ala-asentoonsa, sillä se voi vahingoittaa laitetta.

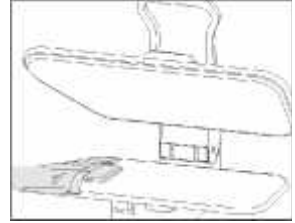

HÖYRYPRÄSSIN PUHDISTUS

1. Täytä vesisäiliö tislattulla vedellä.
2. Aseta prässäystyyny silityslaudan keskelle.
3. Levitä prässäystyynyn ja silityslaudan päälle puhdas pyyhe.
4. Aseta lämpötilan säätöpainike maksimiasentoonsa (PELLAVA).
5. Kun höyry valmis –merkkivalo syttyy, laske prässäyslevy prässäystyynyn päälle.
6. Paina höyrypainiketta kuusi kertaa.
7. Anna prässäyslevyn jäähtyä.
8. Puhdista prässäyslevy kostealla liinalla. Älä käytä naarmuttavia materiaaleja, jotka voivat vahingoittaa prässäyslevyä.
9. Silityslaudan päällisen voi irrottaa pesua varten. Pestävä käsin miedolla pesuaineella.

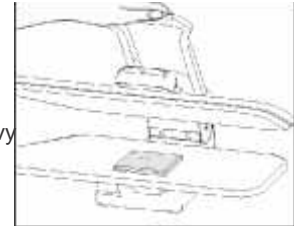

SÄILYTYS

1. Kun prässäys on valmis, laitteen virta on katkaistava välittömästi ja pistoke irrotettava pistorasiasta.
2. Anna laitteen jäähtyä kokonaan. (vähintään 30 minuuttia).
3. Laske prässäyslevy alas ja käännä lukitusnuppi "Lock" asentoon.
4. Rullaa virtajohto ja työnnä se säilytyslokeroonsa.
5. Säilytä kaikkia varusteita turvallisessa paikassa höyryprässin läheisyydessä.
6. Säilytä höyryprässää viileässä ja kuivassa paikassa.

Älykkään Höyryprässin käyttö

7. Jos laite on käyttämättömänä pitkään, paina höyrypainiketta silloin tällöin, jotta säiliö tyhjenee vedestä.

ONGELMA	MAHDOLLINEN SYY	RATKAISU
Laitteesta ei tule höyryä. Virran merkkivalo ei pala.	Laitteen pistoke ei ole pistorasiassa	Työnnä pistoke pistorasiaan.
	Virrankatkaisin/vikavirtasuoja on lauennut tai sulake on palanut.	Nollaa virrankatkaisin/vikavirtasuoja tai vaihda sulake. Jos tarvitset apua, ota yhteys valtuutettuun sähköasentajaan.
Laitteesta ei tule höyryä. Virran merkkivalo ei pala.	Automaattinen sammutustoiminto on mennyt päälle.	Katso kohta "Automaattinen sammutustoiminto", jossa toimintaohjeet kuvataan.
	Vesisäiliö on tyhjä.	Täytä vesisäiliö tämän käyttöohjeen ohjeiden mukaisesti.
	Laite on vaurioitunut tai ei toimi oikein .	Lopeta laitteen käyttö välittömästi ja ota yhteys asiakastukeen.
Höyrysuihku on heikko tai katkeaa välillä.	Prässäyslevy on puhdistettava.	Katso kohta Höyryprässin puhdistus tästä manuaalista.



Tämä sähkölaite on direktiivin 2002/96/EY mukainen (sähkö- ja elektroniikkalaiteromusta annettu direktiivi WEEE). Laitteessa oleva symboli (yliviivattu jätteenä) merkitsee, että laite on hävitettävä muusta kotitalousjätteestä erillään laitteen käyttöänsä lopussa. Käyttäjä on vastuussa laitteen toimittamisesta asianmukaisesti kierrätettäväksi.

Asianmukainen ympäristöystävällinen jätteen erottelu, keräys ja kierrätys estää tai vähentää haitallisia ympäristö- ja terveysvaikutuksia. Saat tietoa alueesi jätteenkeräyspalveluista ottamalla yhteyden kotikuntasi jätteenkeräyksestä vastaavaan tahoon tai jälleenmyyjään, jolta ostit laitteen.

SINGER®

Singer and the Cameo “S” Design are trademarks of
The Singer Company Limited S.a.r.l. or Its Affiliates.
© 2019 The Singer Company Limited S.a.r.l. or its

Affiliates. All rights reserved.

Technical Specifications*

Adapter Input: 120V~, 60Hz / 220-240V~, 50-60Hz
Power: 1500 watts/1500-1785 watts

**Please refer to product for actual rating, depending on region.*
ESP260T (Finnish) 02/21/20